

タイコ鉾・トキン鉾

CR-10
〔タイコ鉾〕



※鉄(黒塗り)は直径30、35、43φも有ります。

単位(%)			
材質	真鍮	銅	鉄
仕上	キリンス	磨き	黒
呼称	直径	足太さ	足長さ
10	9	1.2	12
13	10	1.2	12
16	13	1.5	14
19	16.5	1.5	14
22	18.5	1.8	19
25	23	2.3	23

CR-11
〔丸トキン〕

材質/真鍮
仕上/本磨



※4%スクリーブス付

単位(%)	
直径	高さ
30	15

CR-12
〔亀甲〕

材質/真鍮
仕上/金・銅ブロンズ



単位(%)			
呼称	直径	足太さ	足長さ
小	17	2.0	17
大	22	2.5	22

CR-13
〔カット〕

材質/真鍮
仕上/黒ブロンズ



単位(%)			
呼称	直径	足太さ	足長さ
小	12	1.5	15
中	17	1.5	18
大	20	1.5	19

CR-14
〔トキン〕

材質/真鍮
仕上/本磨・ブロンズ



単位(%)				
呼称		縦	横	足長さ
15	角足テーバ付	15	15	12
18	//	18	18	14
24	2本足テーバ付	24	24	13

CR-15
〔石目トキン〕

材質/真鍮
仕上/銅ブロンズ



単位(%)				
呼称		縦	横	足長さ
15	角足テーバ付	15	15	12
18	//	18	18	13

CR-16
〔段付トキン〕

材質/真鍮
仕上/黒ブロンズ



単位(%)			
縦	横	足太さ	足長さ
22	22	1.5	22

CR-17
〔槌目丸〕

材質/真鍮
仕上/黒ブロンズ



単位(%)			
呼称	直径	足太さ	足長さ
小	12	1.2	18
中	17	1.5	18
大	19	1.5	18

CR-18
〔槌目角〕

材質/真鍮
仕上/黒ブロンズ



単位(%)			
呼称		足太さ	足長さ
中	16×16	1.5	17
大	19×19	1.5	20

CR-19
〔石目角〕

材質/真鍮
仕上/金



単位(%)				
呼称		縦	横	足長さ
15	角足テーバ付	15	15	12
18	//	18	18	13

CR-20
〔星〕

材質/真鍮
仕上/本磨

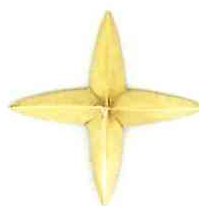

単位(%)			
縦	横	足太さ	足長さ
44	44	1.5	20

CR-21
〔花〕

材質/真鍮
仕上/本磨



単位(%)			
縦	横	足太さ	足長さ
38	32	1.5	20

CR

鏡押え

CR-50〔鏡止〕 材質/真鍮
仕上/クローム

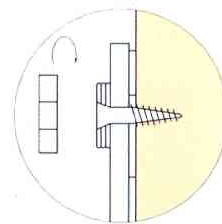
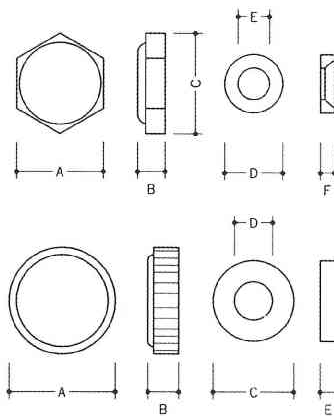

- 小板用鏡止めです。
- お部屋、洗面所、浴室、家具等の鏡止めに最適です。その他、化粧ビスとしてもご使用ください。
- 木ネジはついておりません、用途に合わせてお選びください。

単位(%)

呼称	A	B	C	D	E	F	1箱
六角 13%	13	4.0	15.0	9.0	5	2	200ヶ
六角 15%	15	4.0	17.0	10.5	5	2	
丸型 14%	14	4.5	10.5	5.5	2	-	
丸型 16%	16	4.5	10.5	5.5	2	-	

CR-51〔化粧飾押え〕

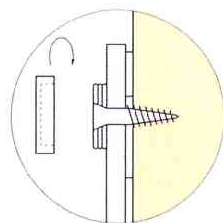

- 壁面、天井等に鏡、カラー硝子を貼る場合の飾り押えに、幅広くご使用ください。
- 鉄ユニクロ、皿3.8×32木ネジ付。

単位(%)

呼称(直径)	厚み	材質	仕上	1箱
25	8	真鍮	クローム	50ヶ
20	8		ゴールド	50ヶ
16	6		黒ニッケル	100ヶ

CR-54〔美装〕 材質/真鍮
仕上/WB

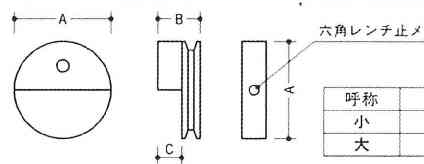
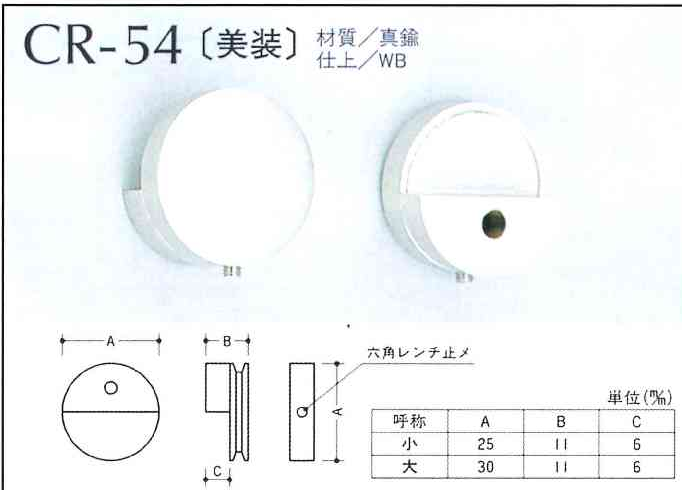

単位(%)

呼称	A	B	C
小	25	11	6
大	30	11	6

CR-55〔ツメ〕 材質/真鍮
仕上/ニッケル

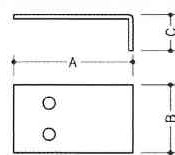
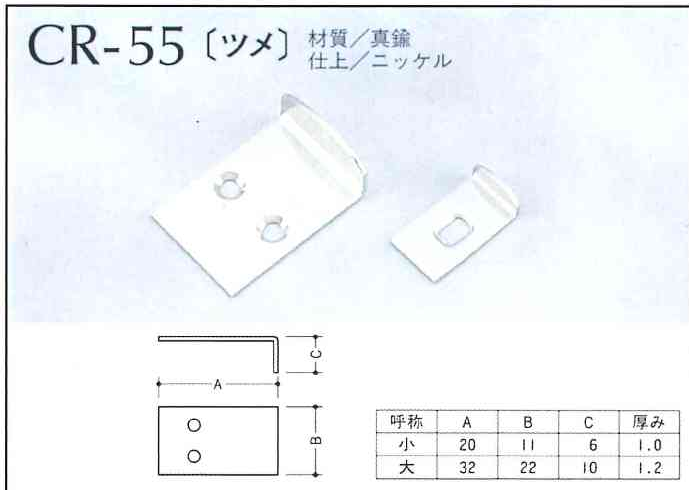

単位(%)

呼称	A	B	C	厚み
小	20	11	6	1.0
大	32	22	10	1.2

CR-56〔ステンニ重折鏡押〕

材質/本体: ステンレス
フェルト: 塩化ビニール
仕上/本体: ミガキ
フェルト: 黒

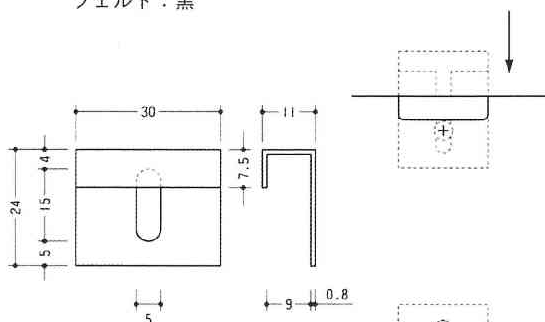

- 取付方法は鏡寸法に合わせて上下に鏡押えを取付けます。但し、下部は長穴上いっぱいのところできっかりと固定します。上部は上下にスライドできる程度に止め、鏡を貼ってから下へスライドしてください。
- 木ネジ(鉄ユニクロ)皿3.5×32がついています。
- お部屋、洗面所、浴室、家具等の小板鏡に最適です。

4ヶで1組

1箱
25組

CR-90〔社寺伝来金具〕

※特注品につき納期はご確認願います。

六葉



四葉



古代六葉



菊菱



黒等の鍍金・青銅ウルシ着色等もできます。金鍍金・青銅ウルシ着色等もできます。金鍍金は菊座付です。

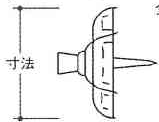

単位(%)	
真鍮代用金	真鍮・銅 金鍍金
45 (1.5寸)	180 (6.0寸)
60 (2.0寸)	195 (6.5寸)
75 (2.5寸)	210 (7.0寸)
90 (3.0寸)	225 (7.5寸)
105 (3.5寸)	240 (8.0寸)
120 (4.0寸)	255 (8.5寸)
135 (4.5寸)	270 (9.0寸)
150 (5.0寸)	285 (9.5寸)
165 (5.5寸)	300 (1.0尺)

寸法は対角線 単位(%)

銅
90
100
115
135

単位(%)

銅
45 (1.5寸)
60 (2.0寸)
75 (2.5寸)
90 (3.0寸)
105 (3.5寸)
120 (4.0寸)
135 (4.5寸)
150 (5.0寸)
165 (5.5寸)
180 (6.0寸)

単位(%)

銅
75 (2.5寸)

擬宝珠

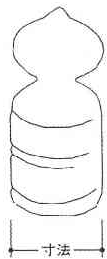

寸法		単位(%)	
24 (8.0分)	105 (3.5寸)		
30 (1.0寸)	120 (4.0寸)		
36 (1.2寸)	135 (4.5寸)		
42 (1.4寸)	150 (5.0寸)		
48 (1.6寸)	165 (5.5寸)		
54 (1.8寸)	180 (6.0寸)		
60 (2.0寸)	210 (7.0寸)		
66 (2.2寸)	225 (7.5寸)		
75 (2.5寸)	240 (8.0寸)		
90 (3.0寸)			

磨・青銅色・黒色ほか鍍金等

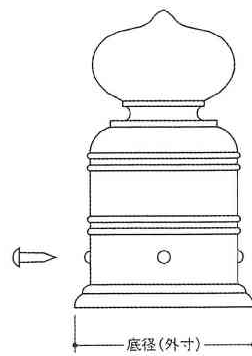

寸法は本体の下部外寸で表示

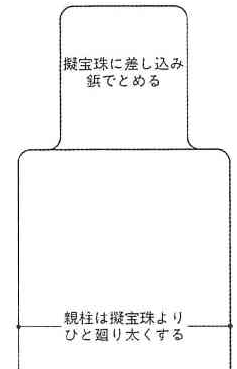

擬宝珠に差し込み
鉋でとめる

親柱は擬宝珠より
ひと廻り大きくする

単位(%)

	内径	深さ
1.8寸	43	55
2.0寸	47	64
2.5寸	61	75
3.0寸	74	95
3.5寸	90	115
4.0寸	105	133
4.5寸	116	135
5.0寸	128	150
5.5寸	140	160
6.0寸	152	167
7.0寸		
8.0寸		
1.0尺		

菊



各寸法その他の紋草も金鍍金できます。

本坪鈴



単位(%)

0.8寸	2.5寸
1.0寸	3.0寸
1.2寸	3.5寸
1.5寸	4.0寸
1.8寸	5.0寸
2.0寸	6.0寸
2.3寸	7.0寸

社寺伝来金具

電鍍製品 金鍍金・格天井金物・八双金物・飾り金物等

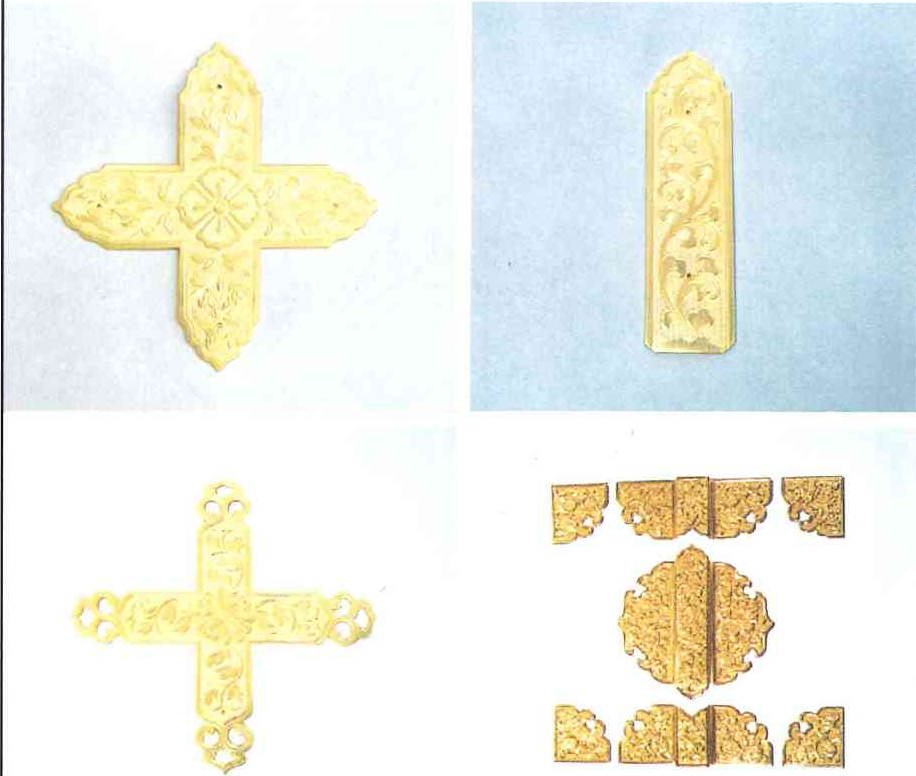

幅	長	
0.4寸	2.8寸	柄入り
0.6寸	6.5寸	柄入り
0.8寸	3.0寸	柄入り
0.9寸	6.0寸	柄入り
0.9寸	6.5寸	柄入り
0.9寸	9.0寸	柄入り
1.0寸	3.9寸	柄入り
1.0寸	8.0寸	四ツギ・紋ツキ
1.2寸	7.6寸	柄入り
1.3寸	7.1寸	柄入り
1.3寸	7.5寸	柄入り・紋ツキ・透カシ
1.3寸	12.0寸	四ツギ・紋ツキ
1.4寸	9.2寸	柄ナシ・紋ツキ
1.6寸	9.8寸	柄入り
1.7寸	9.0寸	四ツギ・紋ツキ・彫りブクレ
1.8寸	9.7寸	四ツギ・紋ツキ
1.8寸	10.0寸	柄入り
2.4寸	10.0寸	柄入り

電鍍はこのようなサイズがあります。(受注製作)
別作 銅・磨板製もできます。



銅板製品

銅板製 平打金折スミ折 } 等 (受注製作)

甲貝御殿引手



御福御殿引手(カン付)



金鍍金仕上
サイズ=1.5寸~5寸

八双金物・神殿金物(真鍮板製)

六枚もの
海老錠付



これ以外の寸法は別作になります。十枚もの十二枚もの等取付自由
※社寺伝来金具はこの他にも別注を承りますのでご相談ください。

単位(%)

前飾り寸法	召合せ幅
1.6寸	10
1.8寸	12
2.0寸	14
2.3寸	17
2.5寸	17
3.0寸	22
3.5寸	22
4.0寸	23
5.0寸	30
6.0寸	30
8.0寸	34